

Inoxsystem®

STAINLESS STEEL

Infini

Canales de drenaje modular

Línea Inoxsystem® Infinity

Solución en acero inoxidable para el flujo de agua y líquidos en los pisos, destinada a la industria de la construcción y alimentaria: no sólo duchas, instalaciones deportivas, terrazas, aparcamientos, plazas, piscinas y edificios de viviendas, así como lecherías, bodegas, mataderos, pescaderías, cocinas de restaurantes, comunidades, centros comerciales y hospitales pueden encontrar en esta línea la solución de drenaje estéticamente mejor garantizando así las mejores condiciones de higiene en conformidad con las normas vigente.



100%
Reciclables

Inoxsystem® - Acero inoxidable para el drenaje de líquidos y accesorios
Fara Vicentino (Vi) - Italy - www.inoxsystem.it - info@inoxsystem.it

Canal con ranura Inoxsystem® Infinity

Los productos **Inoxsystem®** son fabricados totalmente en acero inoxidable (stainless steel) AISI 304 espeso 2 mm, con pendiente integrada (tramos extra al final "Infinitos" sin pendiente) tienen la superficie visible de 60 mm, la ranura central de 20 mm y cuerpo drenante de 65 mm inspeccionable a vista.

Tiene ensamble con toda la gama de la línea **Inoxsystem Infinity®** y pueden alcanzar varias composiciones y longitudes adaptadas a las diversas exigencias de instalación.



**Clases de carga
A15 - B125 - C250
de acuerdo UNI EN 1433**

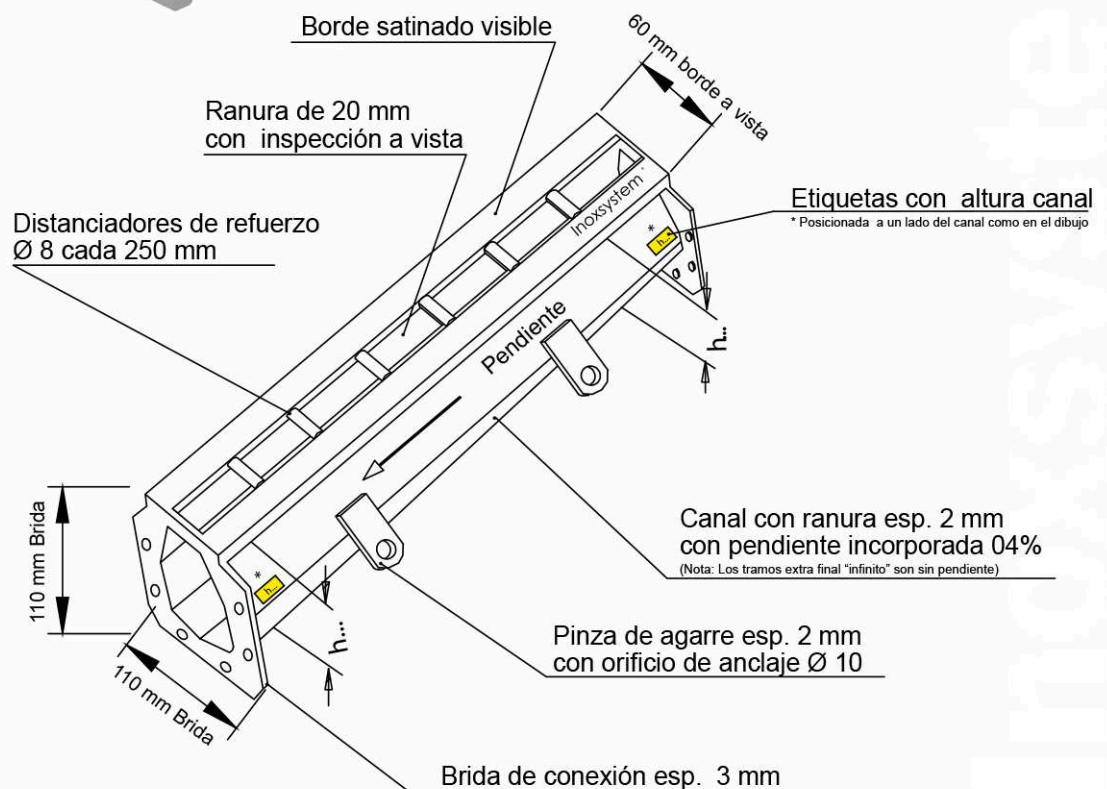

Canal con ranura Inoxsystem® Infinity

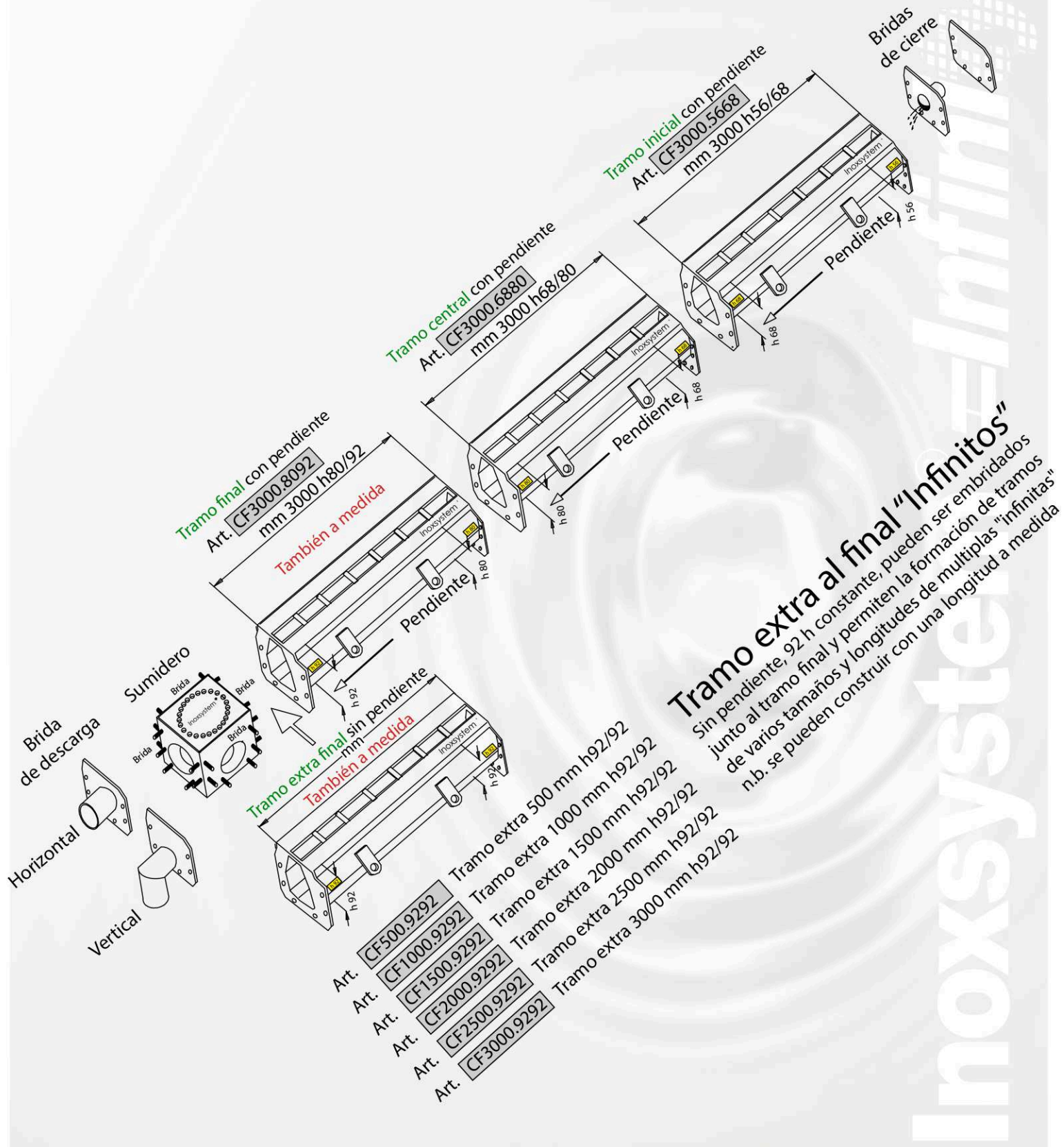

Tramo extra al final "Infinitos"
 Sin pendiente, 92 h constante, pueden ser embreados junto al tramo final y permiten la formación de tramos de varios tamaños y longitudes de múltiples "infinitas" n.b. se pueden construir con una longitud a medida

Inoxsystem

Canal con rejilla Inoxsystem® Infinity

Producidos por Inoxsystem® son totalmente fabricados en acero inoxidable (stainless steel) AISI 304 esp. 1,5 mm, con un pendiente integrada (tramos extra al final "Infinitos" sin pendiente) tienen la superficie de 150 mm, la rejilla extraíble de 100 mm para inspeccionar manualmente el cuerpo drenante de 65 mm.

Tiene ensamble con toda la gama de la línea Inoxsystem® Infinity puede alcanzar varias composiciones y longitudes adaptadas a las diversas exigencias de instalación.



Clases de carga
A15 - B125
de acuerdo UNI EN 1433

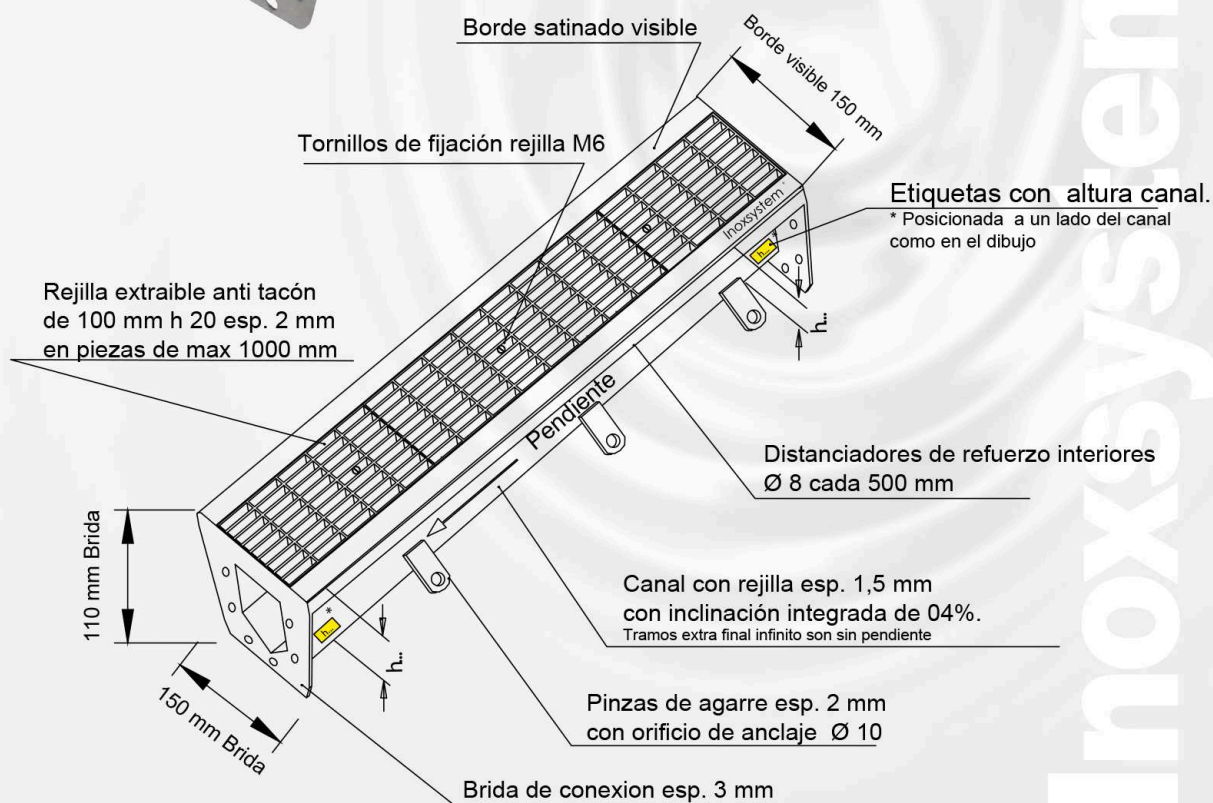

Canal con rejilla Inoxsystem® *Infinity*

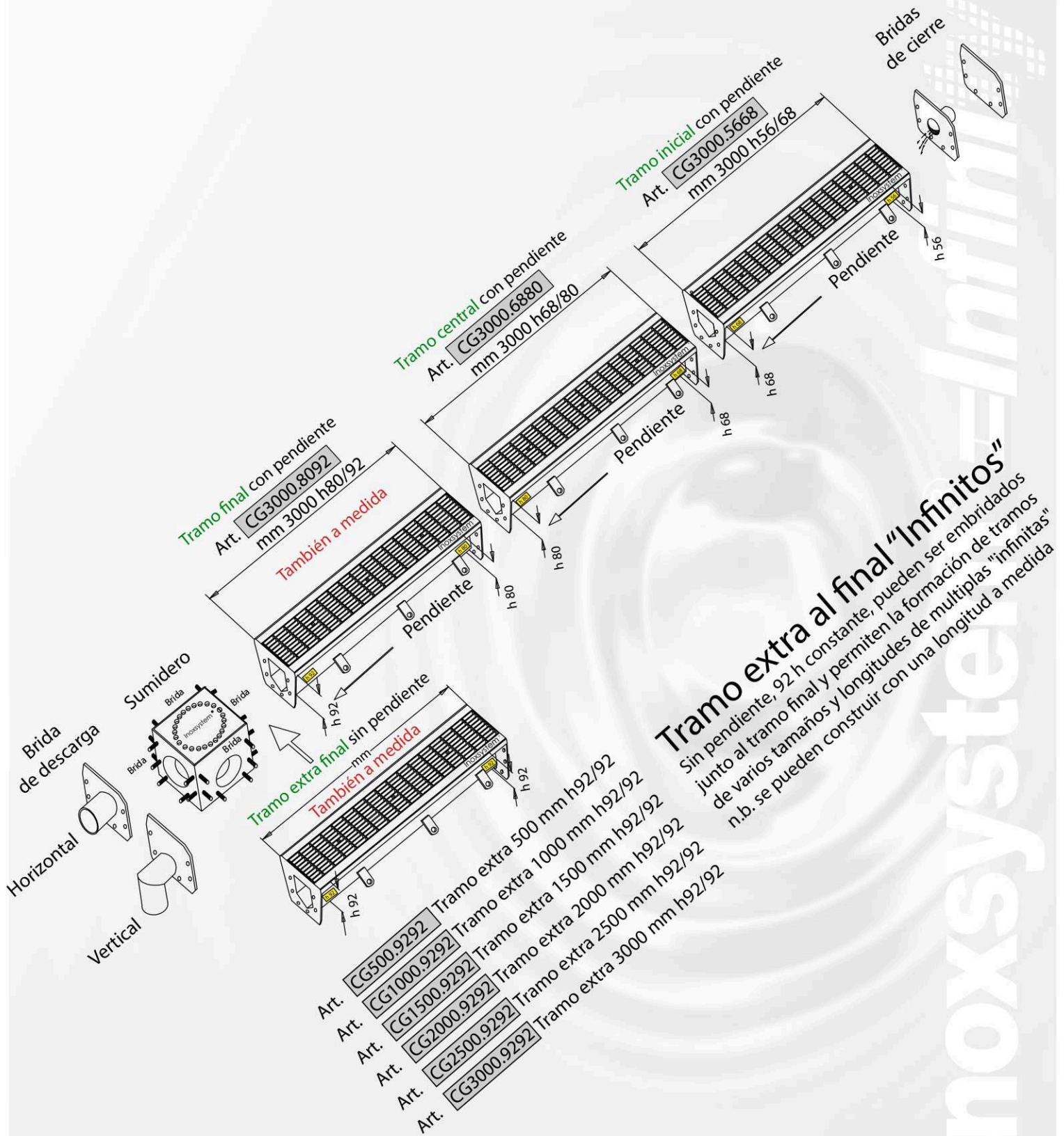

Sumidero para canales de Inoxsystem® Infinity

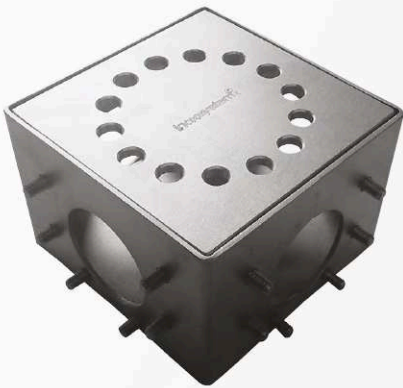

Sumidero 150x150 sin sifón

Art. **CC1504**

Sumidero 150x150 h 100 completo de bridas en los 4 lados adecuado para las conexiones de varios canales, ángulos, cruces, inspecciones y todo tipo de bridas

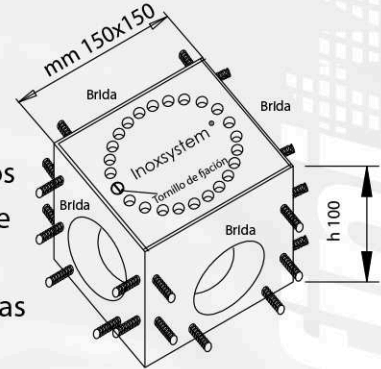

* Sumidero con sifón de 150x150 con el filtro

Art. **CCS1504***

Sumidero 150x150 h 140 como art. "CC1504" pero h 140 completo de filtro interior y una salida brida de descarga con sifón

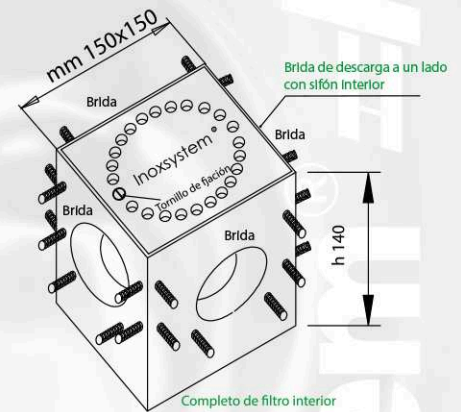

* A pedido se pueden aplicar los sumideros sifonados sobre descritas en la página 10 especificando la cantidad y la ubicación de las bridas necesarias (90° - 180° - 270° - 360°)



Accesorios para el montaje de las bridas

Art. **M855**

Paquete de 30 tornillos de acero inoxidable M8x14 + tuercas completas de junta en montaje de silicona sigilante para montar hasta 5 pares de bridas



30 tornillos + tuercas + silicona

Art. **M8510**

Paquete de 60 tornillos de acero inoxidable M8x14 + tuercas completas de junta en montaje de silicona sigilante para montar hasta 10 pares de bridas



60 tornillos + tuercas + silicona

Las bridas son montable con llave de tubo de 6 y llave Inglesa de 13

Bridas para canales y sumidero Inoxsystem® Infinity



Art. **FC92**

Brida de cierre ciega



Art. **FC92M**

Brida de cierre con mango de lavado 1/2"

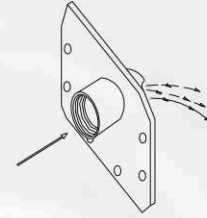

Art. **FC92.50**

Brida de cierre, con salida horizontal Ø 50

65 distancia entre

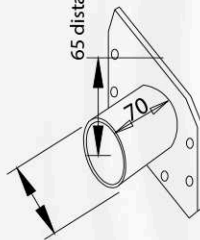

Art. **CEST50**

Filtro Ø 50



Art. **FC92.63**

Brida de cierre, con salida horizontal Ø 63

60 distancia entre

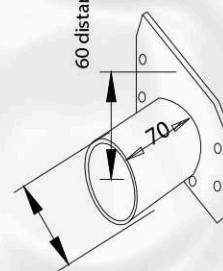

Art. **CEST63**

Filtro Ø 63

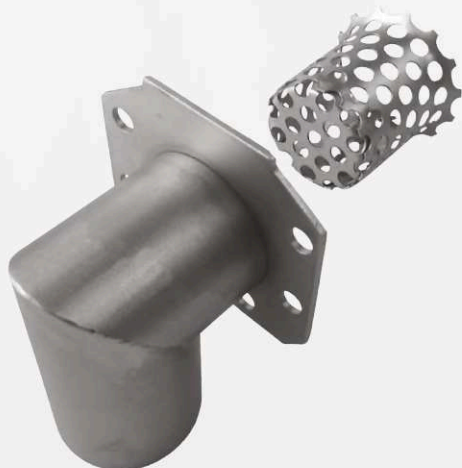
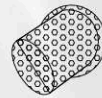

Art. **FC92.50V**

Brida de cierre, con salida vertical Ø 50

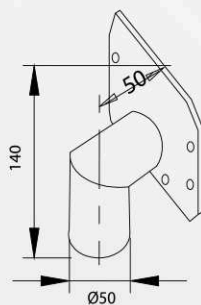

Art. **CEST50**

Filtro Ø 50



Art. **FC92.63V**

Brida de cierre, con salida vertical Ø 63

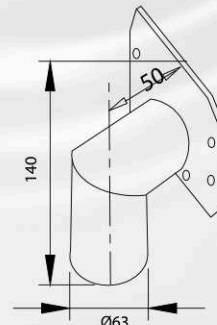

Art. **CEST63**

Filtro Ø 63



Inoxsystem® Infini

Ejemplos de montaje de canales Inoxsystem® infinity

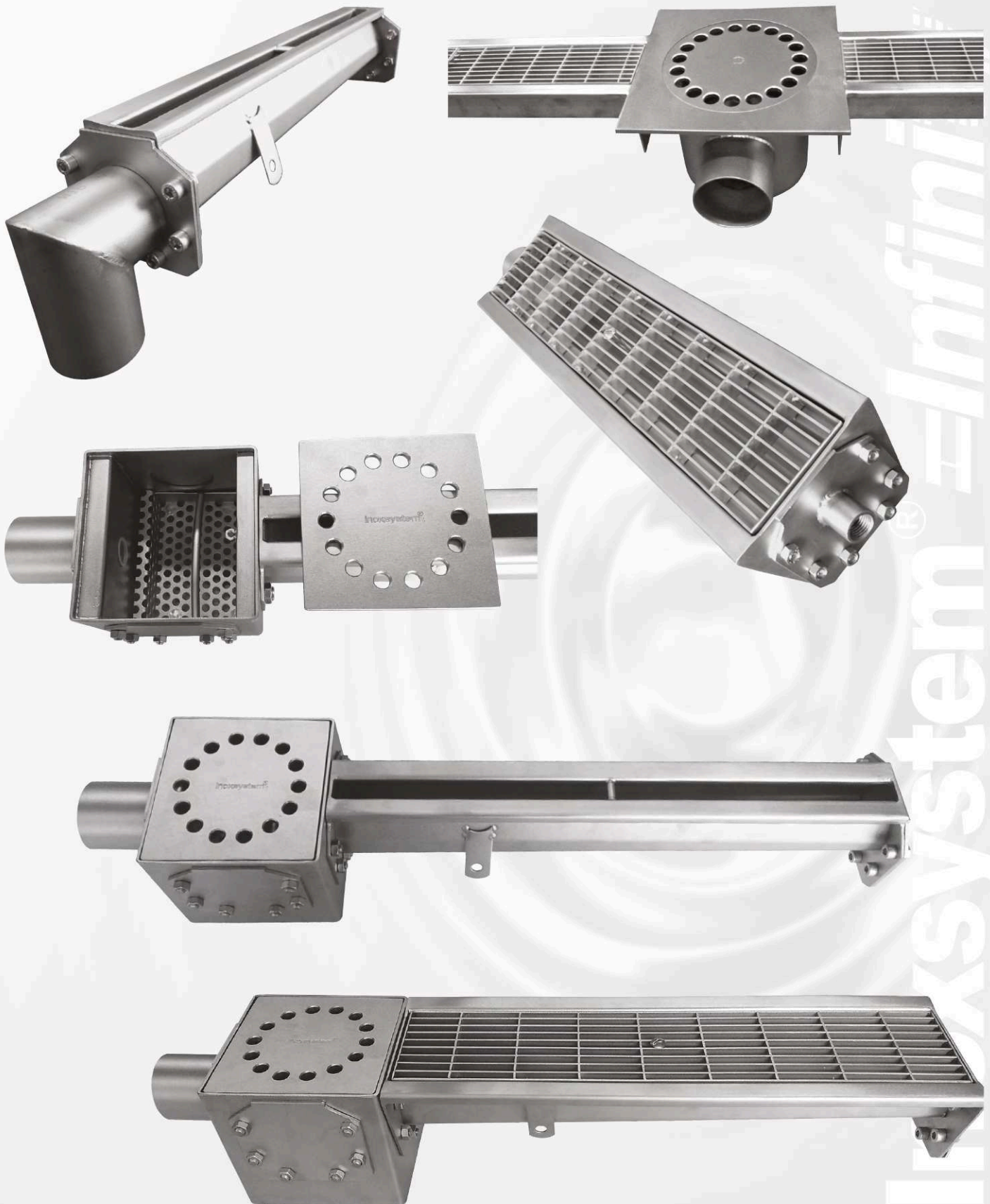

Ejemplos de montaje de canales Inoxsystem® Infi

Tipologías de tramos



EJEMPLO DE MONTAJE E INSTALACIÓN CON VISTA EN PLANTA

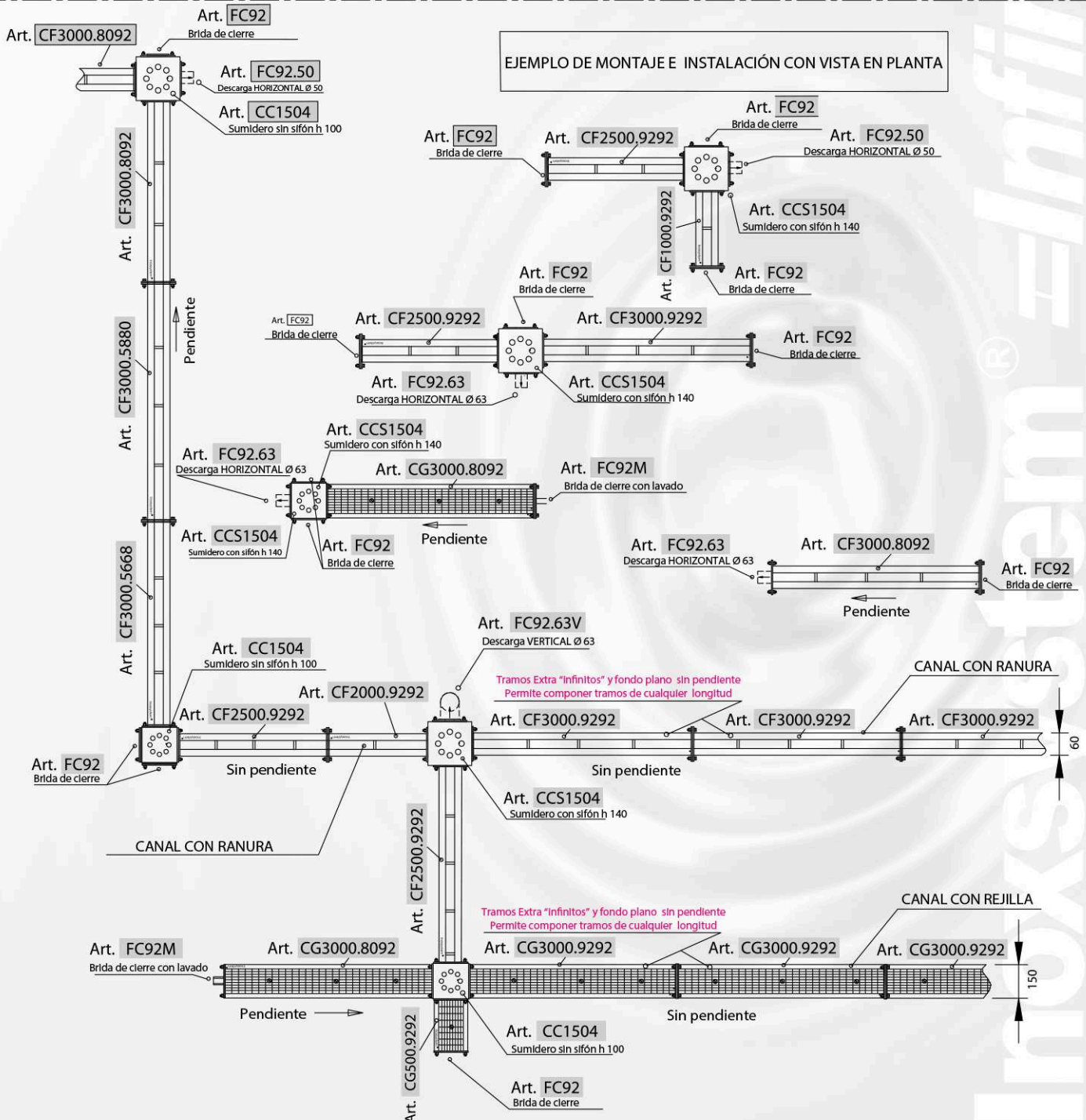

Sumidero “A MEDIDA” con sifón con filtro para canales Inoxsystem® Infinity

Sumidero con DESCARGA VERTICAL con sifón con filtro que incluye una brida Art. UF92

Placa visible de 200x200 descarga Ø 63 mm
 Placa visible de 250x250 descarga Ø 75 mm
 Placa visible de 300x300 descarga Ø 110 mm

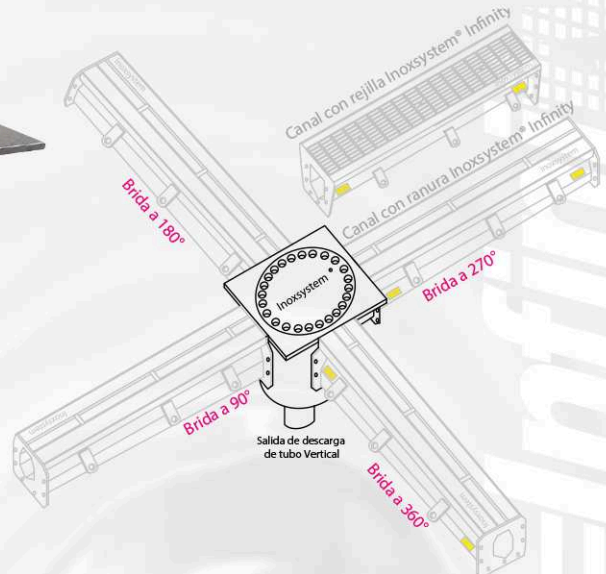
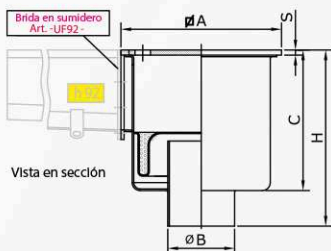

Artículo	Dimensiones en mm					Capacidad lt/min.	Posición bridas art. uf92							
	∅ A	S	∅ B	C	H		Posiciones posibles de las bridas en sumidero: Especificar en los pedidos posición y cantidad							
CCS 200 V 63	200	6	63	140	190	50	Posición bridas a	90°	Posición bridas a	180°	Posición bridas a	270°	Posición bridas a	360°
CCS 250 V 75	250	6	75	140	190	80								
CCS 300 V 110	300	6	110	140	190	135								
UF92	Otra brida en sumidero para fijación canales h 92 Inoxsystem® Infinity (especificar ubicación y cantidad)													
VFP	Tornillos para fijar la placa removible en sumidero (A pedido)													

Sumidero con DESCARGA HORIZONTAL con sifón con filtro que incluye una brida Art. UF92

Placa visible de 200x200 descarga Ø 63 mm
 Placa visible de 250x250 descarga Ø 75 mm
 Placa visible de 300x300 descarga Ø 110 mm

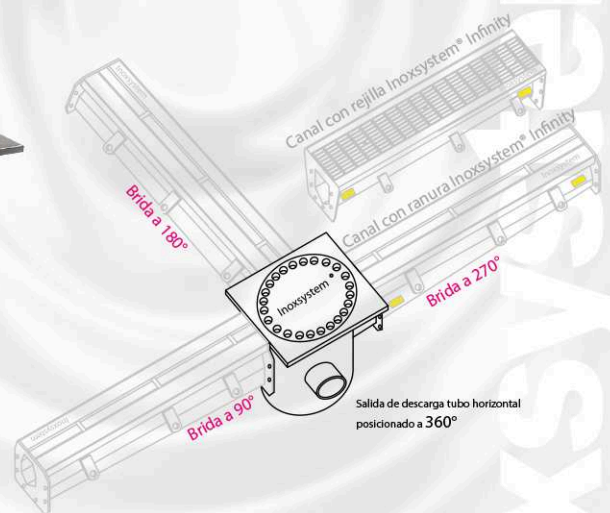
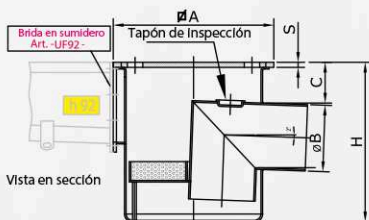

Artículo	Dimensiones en mm					Capacidad lt/min.	Posición bridas art. uf92							
	∅ A	S	∅ B	C	H		Posiciones posibles de las bridas en sumidero: Especificar en los pedidos posición y cantidad							
CCS 200 L 63	200	6	63	30	140	50	Posición bridas a	90°	Posición bridas a	180°	Posición bridas a	270°		
CCS 250 L 75	250	6	75	30	150	80								
CCS 300 L 110	300	6	110	50	220	135								
UF92	Otra brida en sumidero para fijación canales h 92 Inoxsystem® Infinity (especificar ubicación y cantidad)													
VFP	Tornillos para fijar la placa removible en sumidero (A pedido)													

A pedido se pueden aplicar los sumideros con sifón descritos en la página 9 de catálogo general visible en www.inoxsystem.it o construido a medida

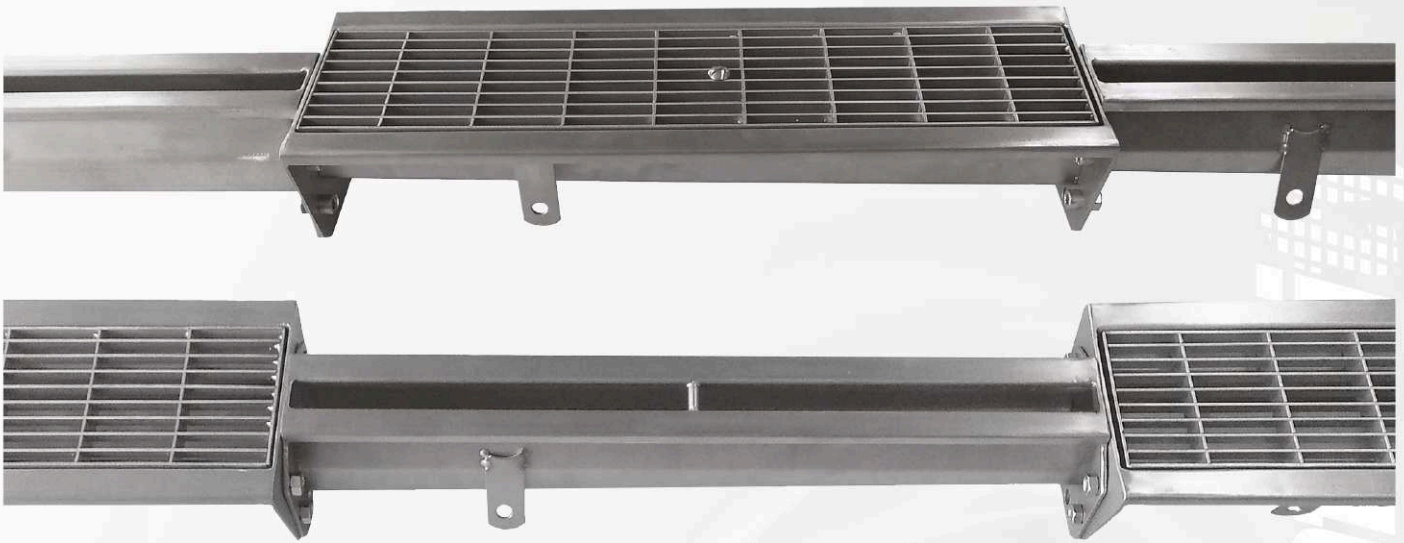

www.inoxsystem.it



Notas:



Inoxsystem® = Infini

Inoxsystem®
S T A I N L E S S S T E E L

Infini
Canales de drenaje modular

Fara Vicentino (Vi) - Italy
Tel. 0445.300876 - Fax 0445.879197
www.inoxsystem.it - info@inoxsystem.it

Inoxsystem® S.r.l.
MANUFACTURA ACEROS INOXIDABLES
SISTEMAS DE DRENAJE PARA PAVIMENTOS